

MINI 18+

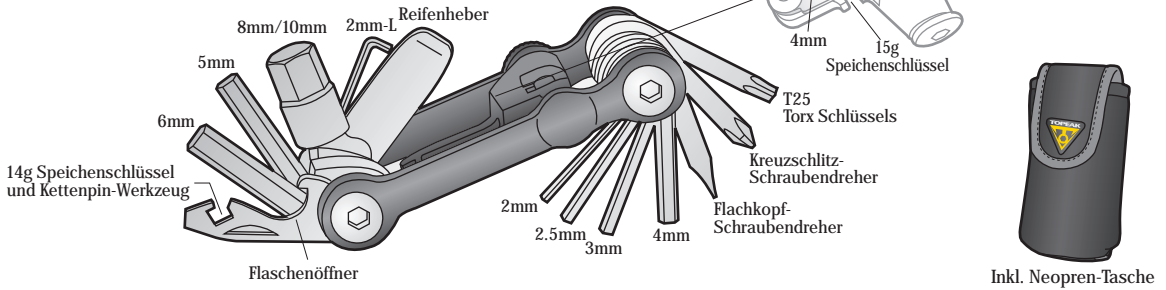

Inkl. Neopren-Tasche

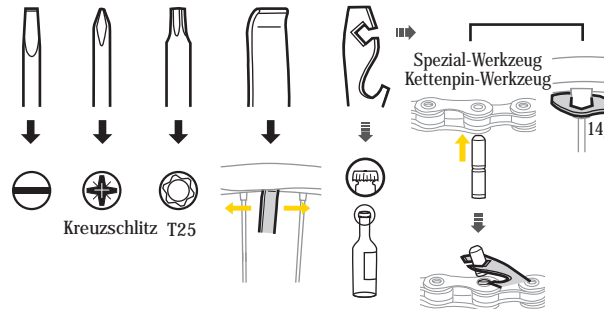
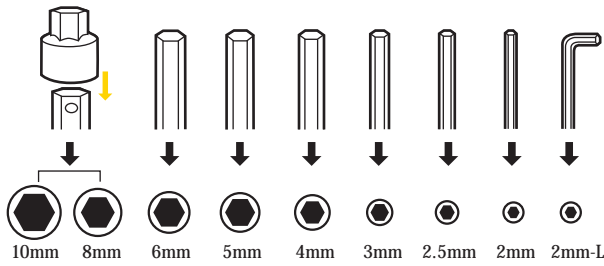

Anwendung des 8mm/10mm Innensechskants

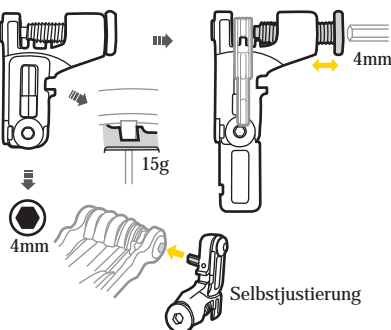
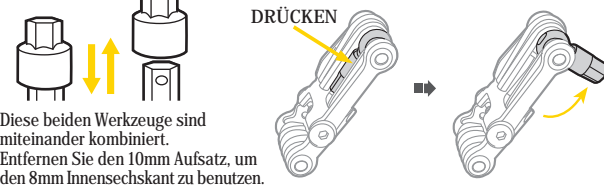

Sollte die Scheibenbremse aktiviert sein, während das Laufrad demontiert ist, so verwenden Sie die Verlängerung, um die Bremsbacken auseinanderzudrücken.

Anwendung des T25 Torx Schlüssels

Ziehen Sie die Schrauben der Scheibenbremse mit dem T25 Torx Schlüssel fest.

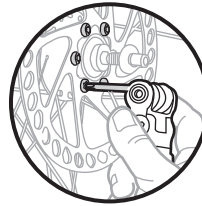

Anwendung des I-förmigen 2mm Innensechskants

Justieren Sie die Bremshebel-Schrauben.

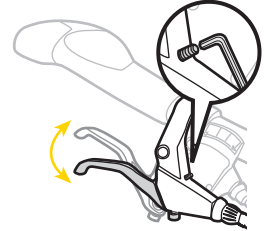

Anwendung des Kettennieters

Einsetzen eines neuen Kettennietstifts und Entfernen eines alten Kettennietstifts.



Vordere Kettenführung Hintere Kettenführung

Verwenden Sie die vordere Kettenführung zum Einsetzen und Entfernen des Kettennietstifts. Verwenden Sie die hintere Kettenführung, um schwergängige Kettenglieder zu lösen.

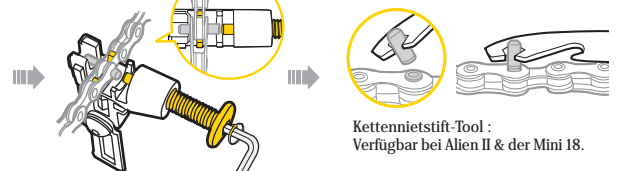

AVERTISSEMENT

Drücken Sie die Kette nieder, um sie stabil in der Kettenführung zu halten, wenn Sie den Kettennietstift herausdrücken. Achten Sie darauf, dass die Kettennietstiftspindel des Kettennieters zentral auf den Kettennietstift drückt um eine Beschädigung des Kettennieters bzw. der Kette zu vermeiden.

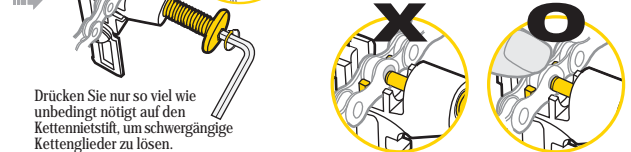

Drücken Sie nur so viel wie unbedingt nötig auf den Kettennietstift, um schwergängige Kettenglieder zu lösen.

MINI 9

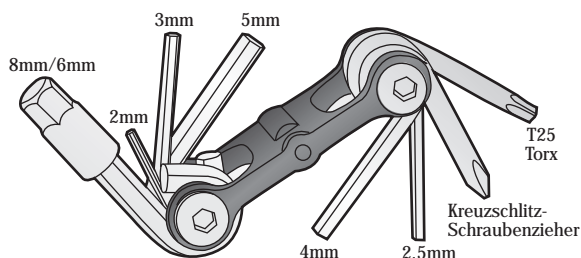

Inkl. Neopren-Tasche

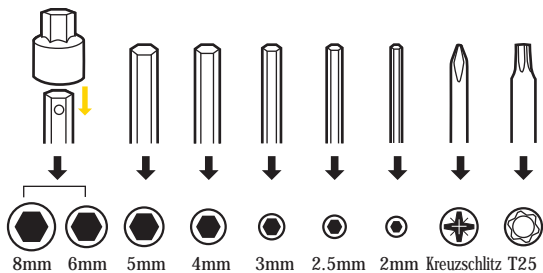

Anwendung des T25 Torx Schlüssels

Ziehen Sie die Schrauben der Scheibenbremse mit dem T25 Torx Schlüssel fest.



Anwendung des 6mm/8mm Innensechskants

Diese beiden Werkzeuge sind miteinander kombiniert. Entfernen Sie den 8mm Aufsatz, um den 6mm Innensechskant zu benutzen.

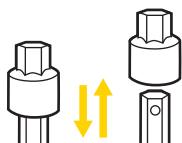

MINI 6

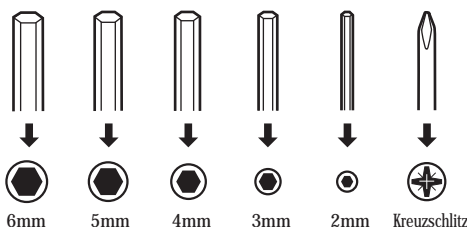
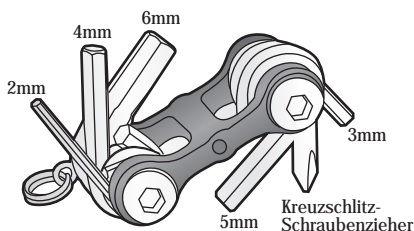

Vergrößern der Hebelwirkung

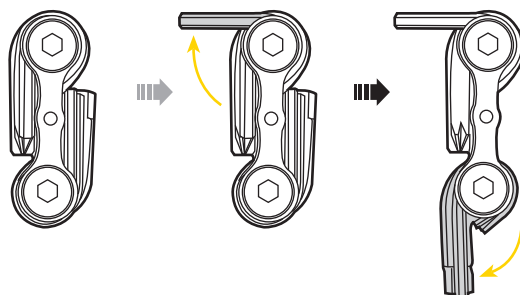

Klappen Sie bei Bedarf die einzelnen Werkzeuge aus, um den Hebel zu vergrößern.

HINWEIS:

Fetten und warten Sie Ihr MiniTool bei Bedarf mit einem teflonbasierten Pflegemittel. Halten Sie das MiniTool trocken, um Rost vorzubeugen.

GEWÄHRLEISTUNGS-ANSPRUCH

2 Jahre Gewährleistung auf alle verbauten Teile nur gegen Herstellermängel. Um Gewährleistungs-Service zu erhalten, benötigen Sie Ihren Original Kaufbeleg. Bei Artikeln, die ohne Kaufbeleg eingeschickt werden, wird davon ausgegangen, dass die Gewährleistungsfrist mit dem Herstellungsdatum beginnt.

Alle Gewährleistungsfristen werden ungültig, wenn der Artikel auf Grund eines Unfalls beschädigt oder zweckentfremdet wurde, Systemänderungen oder andere Veränderungen vorgenommen wurden oder der Artikel anders verwendet wurde als in diesem Handbuch beschrieben.

* Änderungen in Design und Eigenschaft bedürfen keiner vorigen Ankündigung.

Topeak Produkte sind ausschließlich in gut sortierten Fahrradläden erhältlich. Bitte nehmen Sie Kontakt mit Ihrem näheren Topeak Händler auf, um offene Fragen zu klären. Für Kunden in Deutschland, Tel. 0 26 30-95 52-0 / Homepage: www.topeak.de